



X-TRAIL





Daha fazlası için
QR kodu okutun

e-POWER ile yepyeni Nissan X-Trail. Ailecek daha fazla macera için daha fazla özellik ve alan!

Karşınızda Nissan'ın en yeni aile ve macera crossover'ı. Kabloyla şarj edilmeye gerek duymayan, sessiz ve elektrikli bir sürüş için, benzersiz e-POWER teknolojisi veya canlı performans ve düşük emisyon için tasarlanmış hafif hibrit motor seçenekleriyle güçlendirilmiştir.

Üstün kontrol ve eşsiz bir elektrikli deneyim için, e-POWER'in dört tekerlekten çekişli versiyonu olan e-4ORCE teknolojisini deneyin.

Yeni Nissan X-Trail, 7 koltuk seçeneği sunan geniş bir crossover modelidir. Sizi ve ailenizi güvenli ve konforlu tutmak için Nissan'ın en gelişmiş güvenlik teknolojileriyle donatılmıştır.

Son nesil bağlantı teknolojileriyle Yeni Nissan X-Trail, ailelere hitap eden özelliklerin öncelikli olduğunu gösteriyor.



**Özellikler donanıma bağlı olarak standart veya sadece seçenek olarak ekstra ücret karşılığında mevcut olabilir.*

Yeni Nissan X-Trail ile tarzınızdan asla ödün vermeyin

Şık LED farlar, dikkat çekici ve gösterişli hava girişleri ve sağlam, incelikli hatlarla gittiğiniz her yerde fark edileceksiniz. Ön tarafta yer alan dikkat çekici V-Motion ızgara, bu elektrikleştirilmiş crossover'ın Nissan'ın mevcut modellerindeki tasarım DNA'sına sahip olduğunu ve açık şekilde öne çıkmak istediğini belli ediyor.



Güçlü hatlar



Açılabilir panoramik cam tavan

19" Alaşımli Jant



LED arka farlar

e-POWER* logosu

e-4ORCE* logosu

*Özellikler donanıma istinaden standart veya sadece seçenek olarak ekstra ücret karşılığında mevcut olabilir.





Kapıyı kapattığınız anda başka bir dünya

Sürüşünüzü destekleyen, toplamda 35" genişliğindeki ekranlar en iyi Nissan teknolojisini deneyimlemenizi garanti eder.

Konforlu, ergonomik tasarımlı koltuğunuza yerleşirken hemen karşınızda konumlandırılmış gelişmiş Nissan Sürücü Destek Sistemleri* ve Navigasyonun* keyfini çıkartın. Eşyalarınızı nereye koyacağınızı mı düşünüyorsunuz? Orta konsolun altına ne dersiniz? X-Trail'in kabininde her şey kaliteli detaylara sahiptir: Ortam aydınlatmasının rahatlatıcı atmosferi, premium malzemelerin yumuşak dokusu ve akıllı telefonunuz için kablosuz şarj rahatlığını keşfedin.



Hızlı kablosuz şarj (15 W)**



Ambiyans aydınlatması



12,3" dijital gösterge paneli
10,8" ön cama yansıtılmalı renkli bilgi ekranı (head-up)



12,3" multimedya ekranı



Navigasyon*



Kelebek açılır orta konsol

*Özellikler donanıma bağlı olarak standart veya sadece seçenek olarak ekstra ücret karşılığında mevcut olabilir.

**Qi şarj standardına göre tasarlanmış ve Qi sertifikalı cihazlar için optimize edilmiştir. Qi sertifikalı olmayan cihazlar için kablosuz şarj performansı sınırlı olabilir.



Daha fazla bilgi edinin

Nissan e-POWER, dışardan şarj etmeye gerek kalmadan %100 elektrikli bir sürüş deneyimi sunuyor

Nissan e-POWER ile öncü olmanın tadını çıkartabilirsiniz. e-POWER, yüksek yakıt tasarrufu sağlayan bir jeneratör ünitesinin, lityum-iyon bataryayı şarj ettiği, benzersiz bir elektrikli araç teknolojisidir. Batarya yeterli şarj miktarına ulaştıktan sonra, lastiklere güç aktaran elektrik motoruna elektrik enerjisi gönderir. Bunun sonucunda kablo takıp şarj etmeye gerek bırakmayan, tepkili ve sessiz bir sürüş ortaya çıkar: Heyecan verici, stresten uzak ve yakıt ekonomisinden ödün vermeyen bir sürüş.

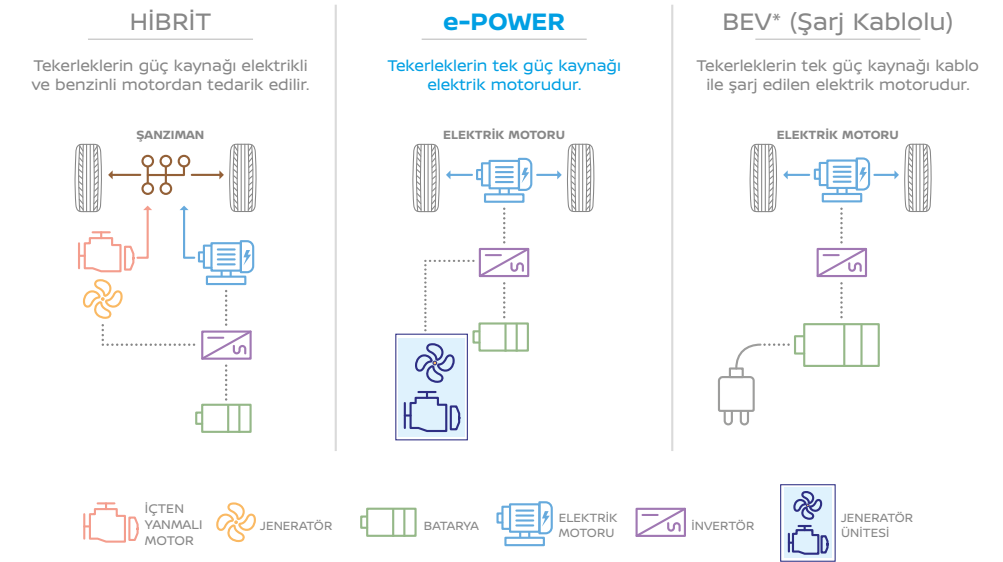

ELEKTRİKLİ ARAÇ SÜRÜŞ DENEYİMİNİ KOLAYLAŞTIRAN e-PEDAL

Daha sezgisel bir sürüş deneyimini keşfedin. e-Pedal teknolojisi Nissan'a özel bir tasarımdır ve 10 km/s üzerindeki hızlarda, sadece gaz pedalını kullanarak etkili bir şekilde hızlanma ve yavaşlama seçeneği sunar. Böylece fren pedalı sadece sert frenleme veya durmak için kullanılır.

* Bataryalı elektrikli araçlar.

**Nissan X-Trail VC Turbo VC TURBO 163 hp ortalama yakıt tüketimi (l/100 km): 7,2; ortalama CO₂ emisyonu (g/km): 176. Nissan X-Trail VC Turbo e-POWER 213 4WD e-4ORCE yakıt tüketimi (l/100 km): 6,3 (7 koltuklu versiyon: 6,4); ortalama CO₂ emisyonu (g/km): 143 (148). Araç, gerçek sürüş koşulları ile daha tutarlı veriler sağlayan WLTP test prosedürü kullanılarak, AB yönetmeliklerine uygun olarak onaylanmıştır.

e-4ORCE ile dört tekerlekten çekişin elektrikleştirilmiş halini keşfedin

Oyun alanlarının sınırları olmasına gerek yok. X-Trail'de sunulan, Nissan'ın benzersiz dört tekerlekten çekiş sistemi ile tüm zeminlere güvenle meydan okuyabilirsiniz. e-4ORCE güçlü ve benzersiz kontrol, her zeminde muhteşem yol tutuş ve ailelere uygun olan yumuşak bir sürüş arasında mükemmel bir uyum sağlar. 5 farklı sürüş modu ile eşsiz konfor seviyesine ulaşın: Normal, Sport, Eco, Off-road ve Snow.



Sürüş Modları Butonu*

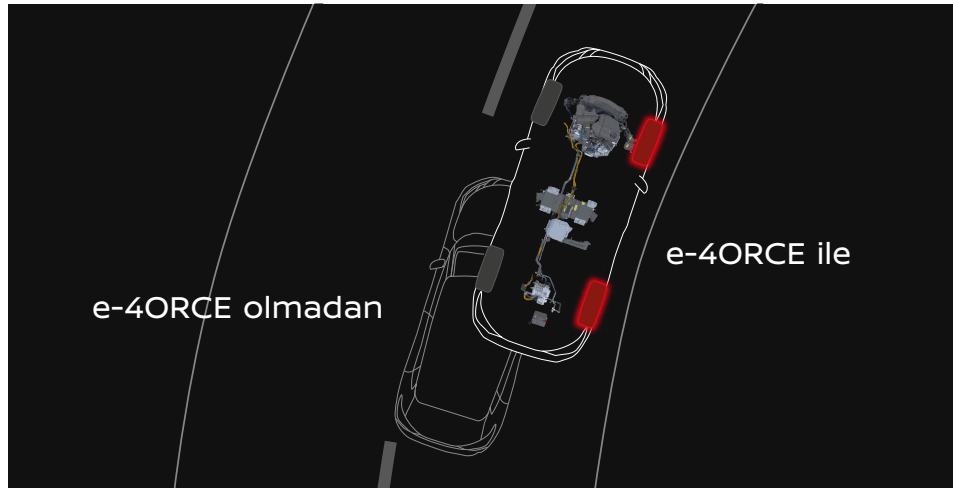

*Özellikler donanımına istinaden standart veya sadece seçenek olarak ekstra ücret karşılığında mevcut olabilir.



Daha fazla bilgi edinin



Hafif Hibrit: Heyecandan ödün vermeyen performans

Neden canlı bir performansla yakıt verimliliği arasında seçim yaparsınız ki? X-Trail'in yeni Hafif Hibrit 1.5L değişken sıkıştırma oranına sahip 3 silindri motoru ile her ikisine de sahip olabilirsiniz. Hafif Hibrit Teknolojisi hızlanma sırasında tork desteği sağlarken, lityum-iyon batarya ve marş jeneratörü verimliliği artırmak için motor kapatma durumlarını optimize eder. Benzersiz değişken sıkıştırma oranı 8:1 ile 14:1 arasında değişmekte olup, verimlilik ve sürüş heyecanına adanmış gerçek bir mühendislik harikasıdır.

mHEV(12V)

Tekerlekler sadece benzin motoru ile harekete geçer

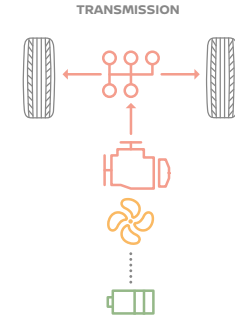

İÇTEN YANMALI MOTOR JENERATÖR BATARYA



Güvenlik doğamızda var

Akıllı Hız Sabitleme Sistemi ve Akıllı Şerit Takip Sistemi yolculuklarınızı daha kolay hale getirir. Akıllı Kör Nokta Önleme Sistemi ve Önsezili Akıllı Çarpışma Uyarı Sistemi ile güvenli sürüş deneyimi sunar.

360° Akıllı Çevre Görüş Sistemi sayesinde güvenli ve kontrollü şekilde park edebilir, ön, arka ve yan kameralar arasında seçim yapabilirsiniz.

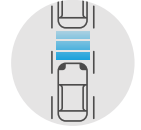

AKILLI HIZ SABİTLEME SİSTEMİ trafikte diğer araçlarla olan mesafenizi korur. Öndeki araçla olan mesafeyi ölçer, ayarladığınız hız dahilinde uygun bir takip mesafesini korumak için hızlanmayı ve yavaşlamayı otomatik olarak kontrol eder.



ÖNSEZİLİ AKILLI ÇARPIŞMA UYARISI SİSTEMİ önünüzdeki iki araca kadar trafiği takip ederek, olası bir kazadan önce uyarır. Sistem, yolun ilerisinde ani bir yavaşlama algıladığında, yavaşlamanız için size sesli ve görsel bir uyarı verir.



ARKA OTOMATİK FRENLEME SİSTEMİ güvenle geri gitmenize yardımcı olur. Aracınızın arkasında sabit bir nesne algılanırsa, sistem olası bir çarpışmayı önlemek için otomatik olarak frene basarak yardımcı olur.



ACİL DURUM ŞERİT TAKİP ASİSTANI (DİREKSİYON DESTEKLİ) istemeden şerit dışına çıkmanızı önlemeye yardımcı olan bir teknolojidir. Direksiyonu yönlendirerek şeridi ortalamanızı sağlar ve acil bir durumda fren yapar.



AKILLI ÇARPIŞMA ÖNLEME SİSTEMİ bir otomobil, yaya veya bisiklet sürücüsü ile düşük hızda çarpışma riskini tespit eder ve frenler. Kavşak desteği, kavşaklarda çarpışmayı önlemeye yardımcı olarak daha fazla güvenlik sağlar.



**Özellikler donanımına bağlı olarak standart veya sadece seçeneğe ek olarak ekstra ücret karşılığında mevcut olabilir. Sürüş destek özellikleri yardımcı olmak için tasarlanmış olmakla beraber, aracınızı sadece bu özelliklere güvenerek kullanmamalısınız. Bazı özellikler, belli koşullar ve durumlarda istenilen performansta çalışmayabilir. Hız ve diğer sınırlamalar geçerlidir. Nissan teknolojileriyle ilgili koşullar için lütfen bir Nissan bayisiyle veya <http://nissan.com.tr> adresiyle iletişime geçin.*



Bu geniş SUV için ailenizin büyüklüğü önemli

Çocuk koltuklarını yerleştirmenin zorluklarını unutun. 85°'ye kadar açılan arka kapılar ve 7* kişiye kadar çok yönlü oturma düzenleri, yola çıktığınız andan istediğiniz yere varana kadar huzurlu ve keyifli aile maceralarının tadını çıkarın. İster ön, ister ikinci veya üçüncü sıra koltuklarda olsun, tüm yolcular, en uzun yolculuklarda bile 3 Bölge Klima* ve konfor sağlayan ergonomik koltuklarda kendilerini rahat hissedebilirler.



7 koltuk



5 koltuk



4 koltuk



2 koltuk

*Özellikler donanıma istinaden standart veya sadece seçenek olarak ekstra ücret karşılığında mevcut olabilir.

Fark yaratan detayları keşfedin

Yükleme söz konusu olduğunda 16 farklı kombinasyon sunan uyarlanabilir bagaj panoları ile yüklem alanını kişiselleştirebilir, 60:40 oranında katlanabilen ve kaydırılabilen ikinci sıra koltuklar sayesinde veya üçüncü sıra koltuklara çok daha rahat geçiş yapabilirsiniz.



Dinamik ön konsol



Kelebek açılır orta konsol



Isofix sabitleme

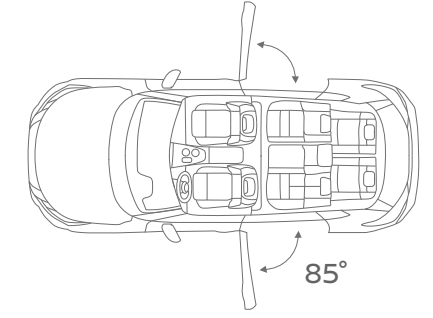

85° açılan arka kapılar



Arka güneşlik*



2. sıradaki USB bağlantı noktaları*



3 bölgeli klima*



*Özellikler donanımına istinaden standart veya sadece seçenek olarak ekstra ücret karşılığında mevcut olabilir.

DONANIM

SKYPACK
GÜVENLİK
Anti Blokaj Sistemi (ABS)
Elektronik Fren Dağılım Sistemi (EBD)
Elektronik Stabilite Programı (ESP)
Römork Stabilize Sistemi (TSP)
Sürücü ve Yolcu Hava Yastığı
Yan ve Perde Hava Yastıkları
Orta Konsol Hava Yastıkları
Sürücü Diz Hava Yastığı
Akıllı Çarpışma Önleme Sistemi
Önsezili Akıllı Çarpışma Uyarı Sistemi
Akıllı Kôr Nokta Önleme Sistemi
Akıllı Arka Çapraz Trafik Uyarı Sistemi
Akıllı Yorgunluk Algılama Sistemi
ProPILOT Asistanı (Akıllı Hız Sabitleme Sistemi + Akıllı Şerit Takip Asistanı)
Akıllı Şerit Takip Asistanı (Fren Destekli)
Akıllı Şerit Takip Asistanı (Direksiyon Destekli)
Trafik İşareti Tanıma Sistemi
Immobilizer
Lastik Basınç Uyarı Sistemi
ISOFIX Çocuk Koltuğu Sabitleme Mekanizması
Far Yükseklik Ayarı
Yokuş Kalkış Destek Sistemi
Uzaktan Kumandalı Merkezi Kilit Sistemi
Hız Limitleme Sistemi
Araç İçi Acil Çağrı Sistemi (e-Call)
BANDAI NAMCO™ İmzalı Uyarı Sesleri
Aktif Gürültü Önleyici
Yokuş İniş Destek Sistemi e-POWER
Geri Vites Uyarı Sesi e-POWER
Dinamik Stabilite Kontrol Sistemi e-POWER
TEKNOLOJİ
Bluetooth® Cep Telefon Bağlantısı
Apple CarPlay® ve Android Auto™
Kablosuz Apple CarPlay®
A Tipi USB Bağlantısı (Ön ve Arka)
C Tipi USB Bağlantısı (Ön ve Arka)
Akıllı Anahtar - Anahtarsız Giriş
Anahtarsız Çalıştırma - Start/Stop Düğmesi
Park Sensörü (Ön ve Arka)
Akıllı Çevre Görüş Sistemi (AVM)
Geri Görüş Kamerası
Çok Fonksiyonlu Direksiyon Simidi
12,3" Dokunmatik Multimedya Ekranı
12,3" Dijital Gösterge Paneli
Navigasyon
Sürüş Modları (D-Mode: Eco/Standart/Sport)
Sürüş Modları (D-Mode: Eco/Standart/Sport/Off-Road/Snow)** e-POWER

SKYPACK
e-Şifter Vites Topuzu e-POWER
EV Sürüş Modu Butonu e-POWER
e-Pedal Modu Butonu e-POWER
Enerji Akış Takip Göstergesi e-POWER
Batarya Şarj Durum Göstergesi e-POWER
İÇ DONANIM
6 Hoparlör
Otomatik Kararan İç Dikiz Aynası
Vites Kulakçıkları (Paddle Shifter)*
Krom İç Kapı Kolları
Isıtmalı Ön ve Arka Koltuklar
Ambiyans Aydınlatma (Orta Konsol)
Elektrikli Sürücü Bel Desteği (2 Yönlü)
60:40 Oranında Katlanabilir Arka Koltuk
Deri Kaplı Çift Taraflı Açılabilen Ön Kol Dayama
Arka Kol Dayama
Arka Yan Cam Güneşlikler
Ön ve Arka Bardaklıklar
Deri Kaplı Çift Taraflı Açılabilen Ön Kol Dayama
İki Seviyeli Orta Konsol
Deri Direksiyon Simidi
Isıtmalı Direksiyon Simidi
Arka Havalandırma Çıkışı
Sürücü ve Ön Yolcu Koltukları Yükseklik Ayarı
Kumaş Koltuklar
Sürücü ve Ön Yolcu Koltuk Arkası Cepleri
Ön ve Arka Kapı İçi Cepleri
Isıtmalı Ön Cam
Süspansiyonlu Torpido Kapağı
Bagaj Aydınlatması
Ön Konsol 12V Güç Soketi
Bagaj 12V Güç Soketi
Bagaj Düzenleyici
Bagaj Metal Kancalar (4)
Üç Bölge Otomatik Klima
Elektrikli Park Freni
DIŞ DONANIM
19" Alaşım Jantlar
LED Gündüz Sürüş Farları
LED Ön Farlar
LED Arka Farlar
LED Arka Fren Lambaları
Elektrikli, Isıtmalı, Dönüş Sinyalli Yan Aynalar
Otomatik Katlanan Yan Aynalar

SKYPACK
Karartılmış Arka Camlar
Köpek Balığı Sırtı Anten
Yağmur Sensörü
Tavan Rayı
Açılabilir Panoramik Cam Tavan
85° Açılabilen Arka Kapılar
e-POWER Logoları e-POWER

PLATINUM PREMIUM 5 KOLTUKLU
(SKYPACK VERSİYONUNA EK OLARAK)
TEKNOLOJİ
10,8" Ön Cama Yansıtımlı Renkli Bilgi Ekranı (Head-up)
Kablosuz Cep Telefonu Şarj Özelliği
BOSE® Premium Ses Sistemi (10 Hoparlör)
Akıllı Bagaj Kapağı
İÇ DONANIM
10 Hoparlör
Deri Kaplı Arka Kol Dayama
Premium Deri Koltuklar
Elektrikli ve Hafızalı Ön Koltuklar
Elektrikli Ön Yolcu Bel Desteği (2 Yönlü)
Ambiyans Aydınlatma (Kapı)
40:20:40 Katlanabilir Koltuklar
Kızaklı Arka Koltuk
9 Seviyeli Ayarlanabilir Arka Koltuk Sırtı
DIŞ DONANIM
Adaptif LED Ön Farlar
LED Ön Sis Farları
Hafızalı Yan Aynalar
LED Ön Sinyal Lambaları
Geri Gidişe Duyarlı Yan Aynalar
Krom Ön, Arka ve Kapı Altı Çıtaları

PLATINUM PREMIUM 7 KOLTUKLU
(PLATINUM PREMIUM 5 KOLTUKLUYA EK OLARAK)
İÇ DONANIM
Üçüncü Koltuk Sırası
Üçüncü Sıra Bardaklıklar

*Sadece 4x4 versiyonlarda bulunmaktadır.

DÖŞEME

KUMAŞ KOLTUKLAR SKYPACK



PREMIUM DERİ KOLTUKLAR AÇIK KAHVERENGİ PLATINUM PREMIUM (e-4ORCE için)



PREMIUM DERİ KOLTUKLAR SİYAH PLATINUM PREMIUM



JANT

19" Alaşım Jant



DIŞ RENK SEÇENEKLERİ

S: Sedefli M: Metalik O: Opak



Kar Beyaz (O) - QAK



İnci Beyaz (S) - QAB



Gümüş (M) - K23



Metalik Gri (M) - KAD



Siyah (S) - G41



Koyu Turuncu (M) - EBL



Atlas Mavi (M) - RBY



Ahududu Kırmızı (S) - NBL



Metalik Şampanya Gri (M) - KAY



Bulut Gri (S) - KBY

ÇİFT RENK SEÇENEKLERİ



İnci Beyaz (S) / Siyah Tavan - XBJ



Atlas Mavi (M) / Siyah Tavan - XEU



Koyu Turuncu (M) / Siyah Tavan - XEV



Metalik Şampanya Gri (M) / Siyah Tavan - XEW



Bulut Gri (S) / Siyah Tavan - XEX

TEKNİK ÖZELLİKLER

MOTOR	1.5 VC-Turbo 163 PS BENZİNLİ (12V HAFİF HİBRİT)		5 Koltuklu e-4ORCE	7 Koltuklu e-4ORCE
ŞANZİMAN	X-Tronic CVT		Redüksiyon Dişli Tipi	
ÇEKİŞ TİPİ	4x2		4x4	
DONANIMLAR	Skypack, Platinum Premium		Skypack, Platinum Premium	
TEKNİK VERİLER				
Motor Hacmi	cc	1497	-	
Motor Gücü	kw (PS)	120 (163)	157 kW (213 PS)*	
Maksimum Tork ¹	Nm/dd	300 / 2800-3600	Ön: 330*, Arka: 195*	
Silindir Tipi ve Adedi		Sıralı, 3 Silindir	-	
JENERATÖR ÜNİTESİ				
Motor Hacmi	cc	-	1497	
Silindir Tipi ve Adedi		-	Sıralı, 3 Silindir	
BATARYA ÖZELLİKLERİ				
Batarya Tipi		Lityum-iyon	Lityum-iyon	
Batarya Kapasitesi	kWh	0,14	1,9	
Batarya voltajı	V	12	350,0	
PERFORMANS				
Maksimum Hız	km/s	200	180	
Hızlanma, 0-100 km/s	sn	9,6	7,0	7,2
YAKIT TÜKETİMİ ve EMİSYON ²				
Düşük Hız	WLTP ³ lt/100 km	8,8	6,3	6,4
Orta Hız		6,9	5,3	5,4
Yüksek Hız		6,0	5,5	5,6
Çok Yüksek Hız		7,6	7,9	8,0
Ortalama		7,1	6,4	6,5
CO ₂ Emisyonu, ortalama	WLTP ³ gr/km	161	145	148
SÜSPANSİYON				
Ön		Bağımsız		
Arka		Çok Noktadan Bağlantılı, Bağımsız		
FRENLER				
Tip, Ön/Arka		Hava Soğutmalı Disk / Hava Soğutmalı Disk		
Çap, Ön/Arka	mm	296 / 292	350 / 330	
BOYUTLAR ve KAPASİTELER				
Uzunluk	mm	4680	4680	
Genişlik		1840	1840	
Yükseklik		1725	1725	
Aks Mesafesi		2705	2705	
Taban Yüksekliği		192	192	200
Boş Ağırlık, min./maks. ³	kg	1637 / 1669	1880 / 1919	1917 / 1949
Bagaj Hacmi	lt	585	575	485
Maksimum Bagaj Hacmi**		1424	1396	1298
Yakıt Deposu		55	55	
Lastik Ebadı		235/55R19	235/55R19	

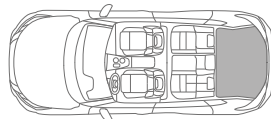

5 KOLTUK

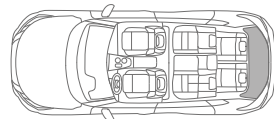

7 KOLTUK



A. Toplam uzunluk: 4.680 mm

B. Aks mesafesi: 2.705 mm



C. Toplam genişlik: 1.840 mm

D. Toplam yükseklik: 1.725 mm

* Sadece elektrik motoru (%100 elektrikli tahrik).

** Bagaj düzenleyici ve pandizot hariç.

1) 715/2007/EC'ye göre belirlenmiştir.

2) Yakıt tüketimi ve CO₂ emisyonu değerleri (WLTP), 715/2007/EC'ye göre belirlenmiştir. Hava şartları, sürüş tekniği ve bakımlara göre sonuçlar değişiklik gösterebilir.

NISSAN OTOMOTİV A.Ş., otomobillerin özelliklerini ve donanımlarını önceden haber vermeden değiştirme hakkını saklı tutar.

3) EC direktifleri uyarınca düzenlenmiş verilerdir. Araç boş ağırlığı, sürücüsüz olarak, soğutucu, tüm sıvılar, yedek lastik ve aletleri içerecek şekilde hesaplanmıştır.

DONANIM ÖZELLİKLERİ

MODEL	SKYPACK	PLATINUM PREMIUM	®-POWER SKYPACK	®-POWER PLATINUM PREMIUM 5 KOLTUKLU	®-POWER PLATINUM PREMIUM 7 KOLTUKLU
DIŞ DONANIM					
19" Alaşımli Jantlar	S	S	S	S	S
LED Gündüz Sürüş Farları	S	S	S	S	S
LED Ön Farlar	S	-	S	-	-
Adaptif LED Ön Farlar ve Otomatik Far Yükseklik Ayarı	-	S	-	S	S
LED Arka Farlar	S	S	S	S	S
LED Arka Fren Lambaları	S	S	S	S	S
LED Ön Sis Farları	-	S	-	S	S
LED Ön Sinyal Lambaları	-	S	-	S	S
Elektrikli, ısıtmalı, dönmüş Sinyalli Yan Aynalar	S	S	S	S	S
Otomatik Katlanan Yan Aynalar	S	S	S	S	S
Karartılmış Arka Camlar	S	S	S	S	S
Hafızalı Yan Aynalar	-	S	-	S	S
Geri Gidişe Duyarlı Yan Aynalar	-	S	-	S	S
Köpek Balığı Sırtı Anten	S	S	S	S	S
Yağmur Sensörü	S	S	S	S	S
Tavan Rayı	S	S	S	S	S
Açılabilir Panoramik Cam Tavan	S	S	S	S	S
85" Açılabilen Arka Kapılar	S	S	S	S	S
Krom Ön, Arka ve Kapı Altı Çıtalari	-	S	-	S	S
e-POWER Logoları	-	-	S	S	S
İÇ DONANIM					
Elektrikli Park Freni	S	S	S	S	S
Üç Bölge Otomatik Klima	S	S	S	S	S
Otomatik Kararan İç Dikiz Aynası	S	S	S	S	S
Deri Kaplı Ön Konsol	S	S	S	S	S
Deri Kaplı Çift Taraflı Açılabilen Ön Kol Dayama	S	S	S	S	S
Deri Kaplı Çift Taraflı Açılabilen Ön Kol Dayama	-	S	-	S	S
Arka Kol Dayama	S	S	S	S	S
İki Seviyeli Orta Konsol	S	S	S	S	S
Ambiyans Aydınlatma (Orta Konsol)	S	S	S	S	S
Ambiyans Aydınlatma (Kapı)	-	S	-	S	S
Kumaş Koltuklar	S	-	S	-	-
Premium Deri Koltuklar	-	S	-	S	S
Elektrikli ve Hafızalı Ön Koltuklar	-	S	-	S	S
Elektrikli Sürücü Bel Desteği (2 Yönlü)	S	S	S	S	S
Elektrikli Ön Yolcu Bel Desteği (2 Yönlü)	-	S	-	S	S
Isıtmalı Ön ve Arka Koltuklar	S	S	S	S	S
Sürücü ve Ön Yolcu Koltukları Yükseklik Ayarı	S	S	S	S	S
40:20:40 Katlanabilir Arka Koltuk	-	S	-	S	S
Kızaklı Arka Koltuk	-	S	-	S	S
9-Seviyeli Ayarlanabilir Arka Koltuk Sırtı	-	S	-	S	S
Üçüncü Koltuk Sırası	-	-	-	-	S
Üçüncü Sıra Bardaklıklar	-	-	-	-	S
Deri Direksiyon Simidi	S	S	S	S	S
Isıtmalı Direksiyon Simidi	S	S	S	S	S
Vites Kulakçıkları (Paddle Shifter)*	S	S	-	-	-
Arka Yan Cam Güneşlikleri	S	S	S	S	S
Hoparlör Sayısı	6	10	6	10	10
Krom İç Kapı Kolları	S	S	S	S	S
Ön ve Arka Bardaklıklar	S	S	S	S	S
Ön ve Arka Kapı İç Cepleri	S	S	S	S	S
Sürücü ve Ön Yolcu Koltuk Arkası Cepleri	S	S	S	S	S
Arka Havalandırma Çıkışı	S	S	S	S	S
Süspansiyonlu Torpido Kapağı	S	S	S	S	S
Isıtmalı Ön Cam	S	S	S	S	S
Bagaj Düzenleyici	S	S	S	S	S
Bagaj Aydınlatması	S	S	S	S	S
Bagaj 12V Güç Soketi	S	S	S	S	S
Bagaj Metal Kaçalar (4)	S	S	S	S	S
Ön Konsol 12V Güç Soketi	S	S	S	S	S

MODEL	SKYPACK	PLATINUM PREMIUM	®-POWER SKYPACK	®-POWER PLATINUM PREMIUM 5 KOLTUKLU	®-POWER PLATINUM PREMIUM 7 KOLTUKLU
TEKNOLOJİ					
Bluetooth® Kablosuz Cep Telefonu Bağlantısı	S	S	S	S	S
10,8" Ön Cama Yansıtılabilir Renkli Bilgi Ekranı (Head-up)	-	S	-	S	S
12,3" Dijital Gösterge Paneli	S	S	S	S	S
12,3" Dokunmatik Multimedyaya Ekranı	S	S	S	S	S
Navigasyon	S	S	S	S	S
Apple CarPlay® ve Android Auto™	S	S	S	S	S
Kablosuz Apple CarPlay®	S	S	S	S	S
Kablosuz Cep Telefonu Şarj Özelliği	-	S	-	S	S
BOSE® Premium Ses Sistemi (10 Hoparlör)	-	S	-	S	S
Akıllı Anahtar - Anahtarsız Giriş	S	S	S	S	S
Anahtarsız Çalıştırma - Start/Stop Düşmesi	S	S	S	S	S
Park Sensörü (Ön ve Arka)	S	S	S	S	S
Akıllı Çevre Görüş Sistemi (AVM)	S	S	S	S	S
Geri Görüş Kamerası	S	S	S	S	S
Çok Fonksiyonlu Direksiyon Simidi	S	S	S	S	S
Akıllı Bagaj Kapağı	-	S	-	S	S
Sürüş Modları (D-Mode: Eco/Standart/Sport)	S	S	-	-	-
Sürüş Modları (D-Mode: Eco/Standart/Sport/Off-Road/Snow)**	-	-	-	S	S
A-Tipi USB Bağlantısı (Ön ve Arka)	S	S	-	S	S
C-Tipi USB Bağlantısı (Ön ve Arka)	S	S	S	S	S
e-Shift Vites Topuzu ®-POWER	-	-	S	S	S
EV Sürüş Modu Butonu ®-POWER	-	-	S	S	S
e-Pedal Modu Butonu ®-POWER	-	-	S	S	S
Enerji Akış Takip Göstergesi ®-POWER	-	-	S	S	S
Batarya Şarj Durum Göstergesi ®-POWER	-	-	S	S	S
GÜVENLİK					
Anti Blokaj Sistemi (ABS)	S	S	S	S	S
Elektronik Fren Dağılım Sistemi (EBD)	S	S	S	S	S
Elektronik Stabilite Programı (ESP)	S	S	S	S	S
Römork Stabilize Programı (TSP)	S	S	S	S	S
Sürücü ve Yolcu Hava Yastığı	S	S	S	S	S
Yan ve Perde Hava Yastıkları	S	S	S	S	S
Orta Konsol Hava Yastıkları	S	S	S	S	S
Far Yükseklik Ayarı	S	-	S	-	-
Yokuş Kalkış Desteği Sistemi	S	S	S	S	S
Yokuş İnş Desteği Sistemi	-	-	S	S	S
Uzaktan Kumandalı Merkezi Kilitleme Sistemi	S	S	S	S	S
Araç İç Acil Çağrı Sistemi (e-Call)	S	S	S	S	S
Akıllı Uzun Far Asistanı	-	S	-	S	S
Akıllı Çarpışma Önleme Sistemi	S	S	S	S	S
Önsezi Akıllı Çarpışma Uyarı Sistemi	S	S	S	S	S
Akıllı Kör Nokta Önleme Sistemi	S	S	S	S	S
Akıllı Arka Çarpışma Trafik Uyarı Sistemi	S	S	S	S	S
Akıllı Yorgunluk Algılama Sistemi	S	S	S	S	S
PROPILOT Asistanı (Akıllı Hız Sabitleme Sistemi + Akıllı Şerit Takip Asistanı)	S	S	S	S	S
Akıllı Şerit Takip Asistanı (Fren Desteği)	S	S	S	S	S
Akıllı Şerit Takip Asistanı (Direksiyon Desteği)	S	S	S	S	S
Trafik İşareti Tanıma Sistemi	S	S	S	S	S
Hız Limitleme Sistemi	S	S	S	S	S
Aktif Gürültü Önleyici	S	S	S	S	S
BANDAI NAMCO™ İmzalı Uyarı Sesleri	S	S	S	S	S
Geri Gidiş Uyarı Sesi ®-POWER	-	-	S	S	S
Dinamik Stabilite Kontrol Sistem ®-POWER	-	-	S	S	S
ISOFIX Çocuk Koltuğu Sabitleme Mekanizması	S	S	S	S	S
İmmobilizer	S	S	S	S	S
Lastik Basınç Uyarı Sistemi	S	S	S	S	S
Lastik Tamir Kiti	S	S	S	S	S

* Standart O: Opsiyonel

** Sadece 4x4 çekiş versiyonlarda bulunmaktadır.



Test sürüşü
talep edin

Güncelleme Tarihi: Mart 2024



/NissanTurkiye

NISSAN GÜLÜMSEME HATTI (0216) 651 84 20 NISSAN YOL YARDIMI (0800) 211 61 63 / (0212) 225 49 59

Nissan binek araçlar 2 yıl / 60.000 km (hangisi önce dolarsa) garanti kapsamında olup Nissan Otomotiv A.Ş. aracın ilk satış tarihinden itibaren yasal garanti süresine ilave, +1 yıl / 40.000 km Nissan Kalite Güvence Sistemi ile işçilik ve malzeme hatası sonucu üretimden kaynaklanabilecek problemlerin ücretsiz onarımını garanti eder. Elektrikli Güç Aktarma Sistemi Parçalarının Garantisi, 5 yıl / 100.000 km (hangisi önce dolarsa) olacak şekilde geçerlidir. Detay bilgileri araç garanti kitapçıklarında bulabilirsiniz. Araçlar, paslanma sonucu delinmeye karşı 12 yıl gövde garantisi altındadır. Ayrıca boya garantisi araç garanti süresi ile aynıdır. Fotoğraflarda görülen aksesuar ve donanımlarla Türkiye'de satışa sunulan modellerin aksesuar ve donanımları arasında farklılıklar bulunabilir. Türkiye'de satışa sunulan modeller için en yakın Nissan Otomotiv Yetkili Satıcısından bilgi alabilirsiniz. Nissan Otomotiv A.Ş., ürünlerin şekil ve donanımında değişiklik yapma hakkını saklı tutar. Tipografik hatalar ve baskıdan kaynaklanabilecek kusurlarda firmamız herhangi bir sorumluluk kabul etmez.

NISSAN Yetkili Satıcısı